

# VIVAX

*Made for you*

## R + DESIGN R32

**ACP-09CH25AERI+ R32**

**ACP-12CH35AERI+ R32**

**ACP-18CH50AERI+ R32**

**ACP-24CH70AERI+ R32**

**RO**

Instrucțiuni de utilizare



## CUPRINS

### Exploatare și întreținere

<b>Avertizări</b>	<b>3</b>
<b>Măsuri de siguranță</b>	<b>4</b>
<b>Observații pentru utilizare</b>	<b>10</b>
<b>Numele fiecărei părți componente</b>	<b>12</b>
<b>Curățare și întreținere</b>	<b>13</b>
<b>Depanare</b>	<b>15</b>

**Rețineți:** Toate imaginile din acest manual sunt doar diagrame schematice, realitatea este standardul.

# Avertizare

**Avertizare: Acest aparat de aer condiționat folosește un agent frigorific inflamabil R410A.**

**Rețineți: Aerul condiționat cu refrigerentul R410A refrigerant, dacă este manipulat irresponsabil, ar putea provoca vătămări grave corpului uman sau lucrurilor înconjurătoare.**

- \* Suprafața camerei pentru instalarea, utilizarea, repararea și depozitarea acestui aparat de aer condiționat ar trebui să fie mai mare de 5m<sup>2</sup>.
- \* Refrigerantul aparatului de aer condiționat nu poate fi mai mult de 1.7kg.
- \* Nu utilizați nici o metodă pentru a accelera dezghețarea sau pentru curățarea pieselor înghețate, cu excepția celor recomandate de producător.
- \* Nu străpungeți sau nu ardeți aparatul de aer condiționat și verificați dacă tubulatura agentului frigorific este deteriorată.
- \* Aparatul de aer condiționat trebuie depozitate într-o încăpere fără o sursă de foc, de exemplu flacăra deschisă, arzătoare pe gaz, încălzitor electric și așa mai departe.
- \* Nu uitați că agentul frigorific poate fi lipsit de gust.
- \* Depozitarea aparatului de aer condiționat ar trebui să prevină deteriorarea mecanică cauzată de un accident.
- \* Întreținerea sau repararea aparatelor de aer condiționat care utilizează agent frigorific R410A trebuie efectuate după verificarea de securitate pentru a minimiza riscul de incidente.
- \* Aparatul de aer condiționat trebuie instalat cu capacul supapei de oprire.
- \* Vă rugăm citiți cu atenție instrucțiunile înainte de instalare, utilizare și întreținere.

## Simbol

## Indicație

## Explicație



AVERTIZARE

Acest simbol arată că acest aparat folosește un agent frigorific inflamabil. Dacă agentul frigorific se scurge și este expus la o sursă externă de aprindere, există riscul de incendiu.



ATENȚIE

Acest simbol arată că manualul de utilizare trebuie citit cu atenție.



ATENȚIE

Acest simbol arată că personalul de service ar trebui să manipuleze acest echipament cu referire la manualul de instalare.



ATENȚIE

Acest simbol arată că sunt disponibile informații, cum ar fi manualul de utilizare sau manualul de instalare.

## Măsurile de siguranță

Instalarea sau operarea incorectă prin nerespectarea acestor instrucțiuni poate provoca pagube sau vătămări oamenilor, proprietăților, etc.

Gradul de seriozitate este clasificat de următoarele instrucțiuni:

**AVERTIZARE** 

Acest simbol indică  
posibilitatea decesului  
sau rănirii grave.

**ATENȚIE** 

Acest simbol indică  
posibilitatea rănirii sau  
deteriorării proprietăților.

**AVERTIZARE** 

Acest aparat poate fi utilizat de copii cu vârsta de peste 8 ani și de persoane cu capacități fizice, senzoriale sau mentale reduse sau lipsă de experiență și cunoștințe dacă li s-a acordat supraveghere sau instrucțiuni privind utilizarea aparatului într-un mod sigur și înțeleg riscurile implicate. Copiii nu trebuie să se joace cu aparatul. Curățarea și întreținerea efectuată de utilizator nu trebuie efectuată de copiii fără supraveghere.

## Măsuri de siguranță



Aparatul de aer condiționat trebuie să aibă o împământare. Împământarea incompletă poate duce la electrocutări.

Nu conectați firul de împământare la conducta de gaz, paratrăsnet sau firul de împământare telefonic.



**Oprii întotdeauna dispozitivul și opriți alimentarea cu energie electrică atunci când unitatea nu este utilizată pentru o perioadă lungă de timp, pentru a asigura siguranța.**

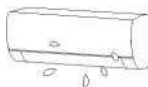

**Aveți grijă ca telecomanda și unitatea interioară să nu se ude sau să fie prea umede.**  
În caz contrar se poate produce un scurtcircuit.



**Dacă cablul de alimentare este deteriorat, acesta trebuie înlocuit de producător, de agentul de service sau de o persoană calificată similar.**



**Nu decuplați întrerupătorul principal în timpul funcționării sau cu mâinile ude.**

Poate provoca o electrocutare.



**Nu partajați priza cu alte aparate electrice.**

Poate provoca o electrocutare.



**Oprii întotdeauna dispozitivul și decuplați sursa de alimentare înainte de a efectua orice activitate întreținere sau curățare.**

În caz contrar, poate provoca o electrocutare sau deteriorări.



**Nu trageți de cablul de alimentare.**

Deteriorarea din cauza tragerii de cablul de alimentare va provoca electrocutări grave.

**Fiți atenți la faptul că țevile conectate la un aparat nu trebuie să conțină o sursă de aprindere.**

## Măsuri de siguranță

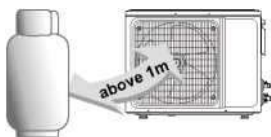

**Nu instalați aparatul de aer condiționat într-un loc în care există gaz sau lichid inflamabil. Distanța dintre ele ar trebui să depășească 1m.** Poate provoca incendii chiar și explozii.

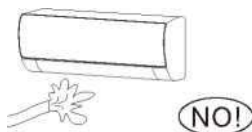

**Nu utilizați agent de curățare lichid sau coroziv nu ștergeți aparatul de aer condiționat și nu stropiți cu apă sau cu alt lichid.** Acest lucru poate provoca electrocutare sau deteriorarea aparatului.

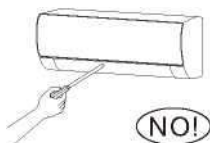

**Nu încercați să reparați singur aparatul de aer condiționat.** Reparațiile incorecte pot provoca incendii sau explozii. Contactați un tehnician calificat pentru toate reparațiile necesare.

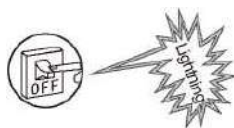

**Nu utilizați aparatul de aer condiționat pe vreme de furtună.** Alimentarea cu energie electrică trebuie întreruptă la timp pentru a preveni apariția unui pericol.

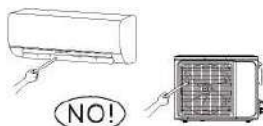

**Nu introduceți mâinile sau orice obiecte în orificiile de admisie sau de evacuare a aerului.** Acest lucru poate provoca vătămări corporale sau deteriorarea aparatului.

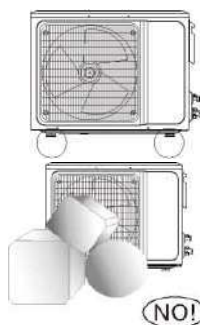

**Vă rugăm să verificați dacă suportul instalat este suficient de ferm.** Dacă este deteriorat, poate duce la căderea unității și poate provoca răni.

**Nu blocați admisia sau evacuarea de aer.**

În caz contrar, capacitatea de răcire sau încălzire va fi slăbită, provocând chiar oprirea sistemului.

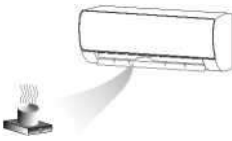

**Nu lăsați aerul condiționat să sufle spre un aparat de încălzire.** În caz contrar, va duce la o ardere incompletă, provocând astfel o intoxicare.

**Aparatul trebuie instalat în conformitate cu reglementările naționale de cablare.**

**Trebuie instalat o siguranță diferențială cu o capacitate nominală pentru a evita posibilele electrocutări.**

## Măsurile de siguranță

Scurgerile de agent frigorific contribuie la schimbările climatice. Agentul frigorific cu potențial de încălzire globală mai scăzut (GWP) va contribui mai puțin la încălzirea globală decât un agent frigorific cu GWP mai mare, dacă va fi eliminat în atmosferă. Acest aparat conține un lichid frigorific cu un GWP egal cu [675]. Aceasta înseamnă că, dacă 1 kg din acest fluid frigorific va fi eliminat în atmosferă, impactul asupra încălzirii globale ar fi [675] ori mai mare decât 1 kg de CO<sub>2</sub>, pe o perioadă de 100 de ani. Nu încercați niciodată să interveniți în circuitul frigorific sau să dezamblați singur produsul și întrebați întotdeauna un profesionist în domeniu.

Asigurați-vă că următoarele obiecte nu sunt sub unitatea interioară:

1. cuptoare, cuptoare cu microunde și alte obiecte fierbinți.
2. computere și alte aparate care produc energie electrostatică ridicată.
3. prize care sunt folosite frecvent.

Îmbinările dintre unitatea interioară și cea exterioară nu vor fi refoolosite, decât după repararea conductei.

Specificațiile siguranței sunt tipărite pe placa de circuit, ca de exemplu: 3.15A/250V AC, etc.

## Măsuri de siguranță



**Nu deschideți ferestrele și ușile mult timp când aparatul de aer condiționat funcționează.** În caz contrar, capacitatea de răcire sau încălzire va fi slăbită.

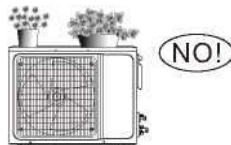

**Nu stați pe partea superioară a unității exterioare și nu așezați obiecte grele pe ea.** Acest lucru poate provoca vătămări personale sau deteriorarea aparatului.

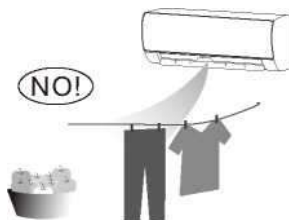

**Nu utilizați aparatul de aer condiționat în alte scopuri, cum ar fi uscarea hainelor, conservarea alimentelor etc.**

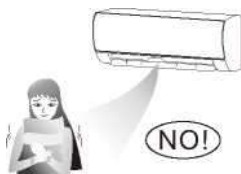

**Nu aplicați aerul rece pe corp mult timp.** Vă va deteriora condiția fizică și vă va provoca probleme de sănătate.

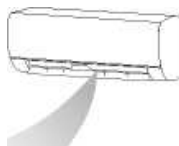

**Setați temperatura potrivită.**

Se recomandă ca diferența de temperatură dintre temperatura interioară și cea exterioară să nu fie prea mare.

Reglările corespunzătoare ale temperaturii setate pot preveni risipa de energie electrică.



**Dacă aparatul dumneavoastră de aer condiționat nu este echipat cu un cablu de alimentare și o priză, trebuie să fie instalată o siguranță bipolară anti-explozie în cablajul fix și distanța dintre contacte nu trebuie să fie mai mică de 3,0 mm.**

**Dacă aparatul de aer condiționat este conectat permanent în cablajul fix, trebuie instalată în cablajul fix o rezistență diferențială anti-explozie (RCD) cu un curent de funcționare rezidual nominal care să nu depășească 30 mA.**

**Circuitul de alimentare trebuie să aibă un dispozitiv de protecție împotriva scurgerilor și o siguranță, a cărei capacitate trebuie să fie mai mare de 1,5 curentului maxim.**

**În ceea ce privește instalarea aparatelor de aer condiționat, vă rugăm să consultați paragrafele de mai jos din acest manual.**

## Observații pentru utilizare

### Condițiile în care unitatea nu poate funcționa în mod normal

În intervalul de temperatură prevăzut în tabelul următor, aparatul de aer condiționat se poate opri din funcționare și pot apărea alte anomalii.

Rece	Exterior	>43 °C (Aplicabil pentru T1 )
		>52 °C (Aplicabil pentru T3)
	Interior	<18 °C
Căldură	Exterior	>24 °C
		<-7 °C
	Interior	>27 °C

- \* Când temperatura este prea ridicată, aparatul de aer condiționat poate activa dispozitivul de protecție automat, astfel încât aparatul de aer condiționat să poată fi oprit.
- \* Când temperatura este prea scăzută, schimbătorul de căldură al aparatului de aer condiționat poate îngheța, ducând la picurarea apei sau la alte defecțiuni.
- \* În cazul răcirii sau dezumidificării pe termen lung, cu o umiditate relativă de peste 80% (ușile și ferestrele sunt deschise), poate apărea condens sau picuri de apă în apropierea orificiului de evacuare a aerului.
- \* T1 și T3 se referă la ISO 5151.

## Observații pentru încălzire

- \* Ventilatorul unității interioare nu va începe să funcționeze imediat după pornirea încălzirii, pentru a evita suflarea aerului rece.
- \* Când este rece și umed afară, unitatea exterioară va avea promoroacă pe schimbătorul de căldură, ceea ce va crește capacitatea de încălzire. Apoi, aparatul de aer condiționat va începe funcția de dezghețare.
- \* În timpul dezghețării, aparatul de aer condiționat se va opri din încălzire timp de aproximativ 5-12 minute.
- \* Pot ieși vapori din unitatea exterioară în timpul dezghețării. Aceasta nu este o defecțiune, ci un rezultat al dezghețării rapide.
- \* Încălzirea se va relua după finalizarea dezghețării.

## Observații pentru oprire

Când aparatul de aer condiționat este oprit, controlerul principal va decide automat dacă se va opri imediat sau după ce va funcționa zeci de secunde cu frecvență mai mică și cu o viteză mai mică a aerului.

## Observații pentru utilizare

### Funcționarea de urgență

- \* Dacă telecomanda este pierdută sau stricată, utilizați butonul de comutare forțată pentru a acționa aparatul de aer condiționat.
- \* Dacă acest buton este apăsat cu unitatea OPRITĂ, aparatul de aer condiționat va funcționa în modul Automat.
- \* Dacă acest buton este apăsat cu unitatea pornită, aparatul de aer condiționat nu va mai funcționa.

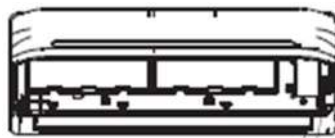

**AUTO/COOL**  
**Comutator manual**

**REȚINEȚI:** Imaginea este doar pentru referință. Butonul de comutare forțată poate fi amplasat undeva în apropierea locului, ca în imagine.

## Reglarea direcției fluxului de aer

1. Utilizați butoanele de oscilare sus-jos și de stânga-dreapta de pe telecomandă pentru a regla direcția fluxului de aer. Consultați manualul de utilizare al telecomenzii pentru detalii.
2. Pentru modelele fără funcție de pivotare stânga-dreapta, aripioarele trebuie deplasate manual.

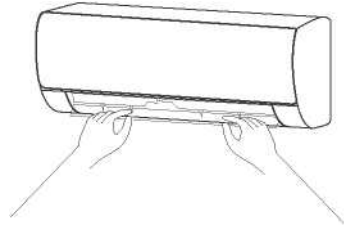

**Rețineți:** Mutați aripioarele înainte ca unitatea să fie în funcțiune, altfel vă puteți răni la deget.

**Nu puneți niciodată mâna în admisie sau la evacuarea aerului atunci când aparatul de aer condiționat este în funcțiune.**

## Atenție specifică

1. Deschideți panoul frontal al interiorului.
2. Conectorul (ca figură) nu poate atinge placa de borne și este poziționat așa cum se arată în figură.

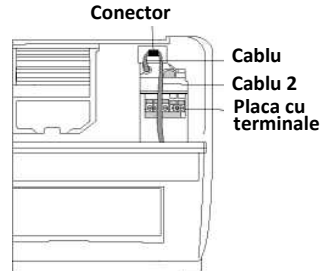

## PIESE PRINCIPALE

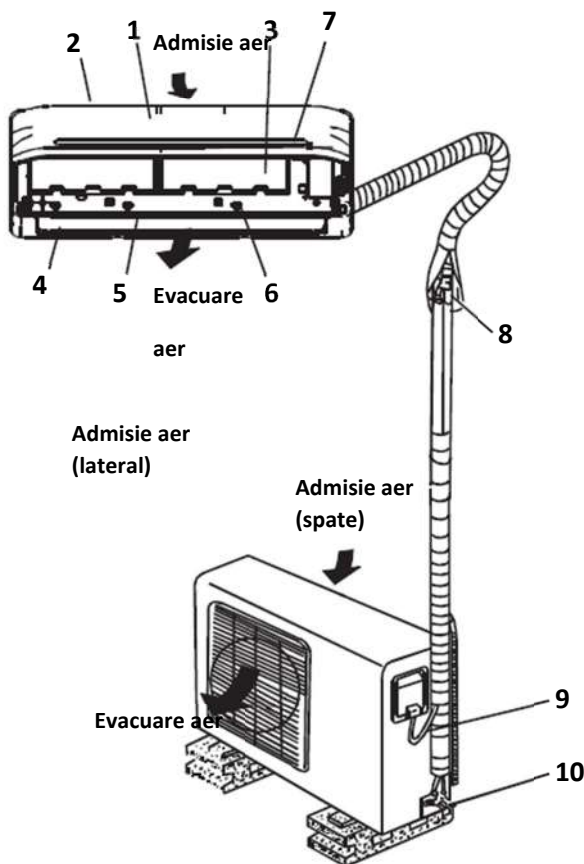

### UNITATE INTERIOARĂ

1. Panou frontal
2. Admisie aer
3. Filtru de aer
4. Evacuare aer
5. Grila orizontală de orientare a fluxului de aer
6. Lamelă verticală de orientare a fluxului de aer
7. Afișaj

### UNITATE EXTERIOARĂ

8. Conducta de conectare
9. Cablu de conectare
10. Supapă de oprire

### FEREAȘTRA DE AFIȘARE

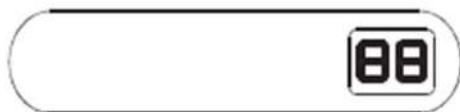

**Rețineți:** Toate imaginile din acest manual sunt doar reprezentări schematice. Fișa de rețea, funcția WI-FI, funcția de ioni negativi și funcția de pivotare verticală și orizontală sunt opționale. Unitatea reală are prioritate.

## EXPLICARE AFIŞAJ DIGITAL

Afişează **on** timp de trei secunde când este activată funcția Timer ON, Fresh, Swing, Turbo sau Silence.

Afişează **0f** timp de trei secunde când este setat Timer OFF.

Afişează **0f** timp de trei secunde când este activată funcția Timer ON, Fresh, Swing, Turbo sau Silence.

Afişează **df** în timpul operațiunii de dezghețare

Afişează **cf** atunci când funcția de aer anti-cold este activată în modul de încălzire.

Afişează **sc** în timpul operațiunii de auto-curățare.

Afişează **fp** în timpul operațiunii de încălzire 8°C.

Când este activat ECO **88** este aprins gradual unul câte unul ca E C 0 setați temperatura E ...la un interval de o secundă.

# Curățare și întreținere

## Avertizare

Înainte de curățarea aparatului de aer condiționat, acesta trebuie oprit și curentul electric trebuie întrerupt mai mult de 5 minute, altfel ar putea exista riscul de electrocutare.

Nu udați aparatul de aer condiționat, se poate provoca un șoc electric. Asigurați-vă că nu clătiți cu apă în niciun caz aparatul de aer condiționat. Lichidele volatile precum diluantul sau benzina vor deteriora carcasa aparatului de aer condiționat, prin urmare vă rugăm să curățați carcasa aparatului de aer condiționat numai cu o cârpă moale uscată și o cârpă umezită cu un detergent neutru.

În timpul utilizării, acordați atenție curățării filtrului în mod regulat, pentru a preveni înfundarea cu praf și funcționarea normală. Dacă mediul de funcționare al aparatului de aer condiționat este cu praf, creșteți corespunzător numărul de curățări. După îndepărtarea filtrului, nu atingeți partea cu aripioare a unității interioare cu degetul și nu forțați să deteriorați conducta de agent frigorific.

## Curățați panoul

Când panoul unității interioare este contaminat, curățați-l ușor cu un prosop stors folosind apă caldă sub 40 °C și nu îndepărtați panoul în timpul curățării.

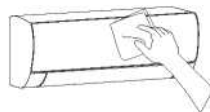

## Curățați filtrul de aer

### ■ Scoateți filtrul de aer

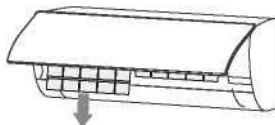
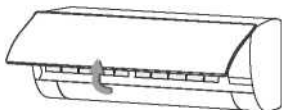

1. Folosiți ambele mâini pentru a deschide panoul pentru un unghi de la ambele capete ale panoului, în conformitate cu direcția săgeții.
2. Eliberați filtrul de aer din fantă și scoateți-l.

### ■ Curățați filtrul de aer

Folosiți un aspirator sau apă pentru a clăti filtrul și, dacă filtrul este foarte murdar (de exemplu, cu murdărie grasă), curățați-l cu apă caldă (sub 45 °C) cu detergent ușor dizolvat, apoi puneți filtrul la umbră să se usuce în aer



## Curățare și întreținere

### Montați filtrul

Reinstalați filtrul uscat în ordinea inversă a îndepărtării, apoi acoperiți și blocați panoul.

Montați filtrul

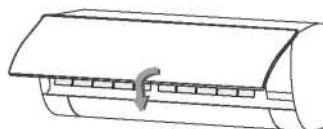
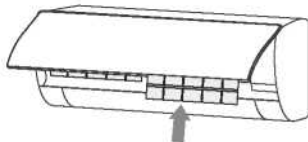

### Verificați înainte de utilizare

1. Verificați dacă toate admisiile și evacuările de aer ale unităților sunt deblocate.
2. Verificați dacă există un blocaj la evacuarea apei la conducta de scurgere și curățați-o imediat.
3. Verificați dacă firul de împământare este împământat în mod eficient.
4. Verificați dacă bateriile telecomenzii sunt instalate și dacă puterea este suficientă.
5. Verificați dacă există deteriorări în suportul de montare al unității exterioare și, dacă există, vă rugăm să contactați centrul nostru de service local.

### Mențineți după utilizare

1. Întrerupeți sursa de alimentare a aparatului de aer condiționat, opriți întrerupătorul principal și scoateți bateriile de pe telecomandă.
2. Curățați filtrul și corpul unității.
3. Îndepărtați praful și resturile de pe unitatea exterioară.
4. Verificați dacă există deteriorări în suportul de montare al unității exterioare și, dacă există, vă rugăm să contactați centrul nostru de service local.

## Depanare

### Atenție

Nu reparați singur aparatul de aer condiționat, deoarece o reparație greșită poate provoca electrocutări, incendii sau explozii, vă rugăm să contactați centrul de service autorizat și să lăsați profesioniștii să efectueze întreținerea, și verificarea următoarelor elemente înainte de a apela la service vă poate economisi timp și bani.

Fenomen	
Aerul condiționat nu funcționează.	S-ar putea să existe întreruperi de curent. Așteptați până când se restabilește alimentarea Ștecherul poate fi slăbit din priză. - Introduceți ștecherul bine în priză. Siguranța se poate arde. Înlocuiți siguranța. Timpul pentru pornirea automată trebuie să sosească. - Așteptați sau anulați setările temporizatorului.
Aparatul de aer condiționat nu poate funcționa după pornire și se oprește imediat.	Dacă aparatul de aer condiționat este pornit imediat după oprire, comutatorul de întârziere de protecție va întârzia funcționarea timp de 3 până la 5 minute
Aparatul de aer condiționat nu mai funcționează după ce pornește o perioadă.	Poate atinge temperatura setată. - Este un fenomen de funcționare normal. Poate fi în starea de decongelare. - Se va restabili automat și va rula din nou după dezghețare. Poate fi setat timerul de oprire. - Dacă continuați să o utilizați, porniți-o din nou.
Unitatea interioară suflă miros neplăcut.	Aparatul de aer condiționat în sine nu are un miros nedorit. Dacă este miros, se poate datora acumulării mirosului în mediu. Curățați filtrul de aer sau activați funcția de curățare.
Aerul suflă, dar efectul de răcire/încălzire nu este satisfăcător.	Acumularea excesivă de praf pe filtru, blocarea la admisie și la evacuare aerului și unghiul excesiv de mic al lamelor jaluzele, toate vor afecta efectul de răcire și încălzire.



	<p>- Vă rugăm să curățați filtrul, să îndepărtați obstacolele de la admisia și de la evacuarea aerului și reglați unghiul lamelor jaluzele. Efect slab de răcire și încălzire cauzat de deschiderea ușilor și ferestrelor și de ventilatorul de evacuare nedeschis.</p> <p>- Vă rugăm să închideți ușile, ferestrele, ventilatorul de evacuare etc. Funcția de încălzire auxiliară nu este activată în timpul încălzirii, ceea ce poate duce la un efect de încălzire slab.</p> <p>- Activați funcția de încălzire auxiliară.(numai pentru modelele cu funcție de încălzire auxiliară)</p> <p>Setarea modului este incorectă, iar setările de temperatură și viteza aerului nu sunt adecvate.</p> <p>- Vă rugăm să selectați din nou modul și setați corespunzător temperatura și viteza aerului.</p>
<p>În timpul funcționării aparatului de aer condiționat se aude zgomot de apă curgând.</p>	<p>Când aparatul de aer condiționat este pornit sau oprit sau compresorul este pornit sau oprit în timpul funcționării, uneori se aude un sunet „șuierător” de apă curgătoare.</p> <p>- Acesta este sunetul fluxului de agent frigorific, nu o defectiune.</p>
<p>Se aude un ușor sunet de „clic” la pornire sau oprire.</p>	<p>Datorită modificărilor de temperatură, panoul și alte părți se vor umfla, provocând sunetul de frecare.</p> <p>- Acest lucru este normal, nu este o eroare. Există picături de apă pe suprafața unității interioare.</p> <ul style="list-style-type: none"> <li>• Când umiditatea ambientală este ridicată, se vor acumula picături de apă în jurul orificiului de evacuare a aerului sau a panoului etc.</li> </ul> <p>- Acesta este un fenomen fizic normal.</p> <ul style="list-style-type: none"> <li>• Rularea prelungită în spațiu deschis produce picături de apă. Închideți ușile și ferestrele.</li> <li>• Unghiul de deschidere prea mic al lamelor jaluzele poate duce, de asemenea, la picături de apă la admisia de aer.</li> </ul> <p>-Măriți unghiul lamelor jaluzele.</p>

<p>Unitatea interioară scoate un sunet anormal.</p>	<ul style="list-style-type: none"> <li>• Sunetul ventilatorului sau al releului compresorului este pornit sau oprit.</li> <li>• Când dezghețarea este pornită sau se oprește din funcționare, aceasta va avea un sunet.</li> <li>▶ Acest lucru se datorează agentului frigorific care curge în sens invers. Nu sunt defecțiuni.</li> <li>• O acumulare prea mare de praf în filtrul de aer al unității interioare poate duce la fluctuații ale sunetului.</li> <li>- Curățați filtrele de aer la timp.</li> <li>• Prea mult zgomot aer când este activată funcția „Vânt puternic”.</li> <li>-Acest lucru este normal, dacă vă simțiți inconfortabil, vă rugăm să dezactivați funcția „Vânt puternic”.</li> </ul>
<p>În timpul operației de răcire, evacuarea de aer a unității interioare va pulveriza uneori vapori de apă</p>	<p>În timpul operației de răcire, evacuarea de aer a unității interioare va pulveriza uneori apă</p> <p>Când temperatura interioară și umiditatea sunt ridicate, se întâmplă uneori.</p> <p>Acest lucru se datorează faptului că aerul interior este răcit rapid. După ce va funcționa o perioadă de timp, temperatura și umiditatea interioară se vor reduce și pulverizarea va dispărea.</p>

 **Oprii imediat toate operațiunile și întrerupeți alimentarea cu energie electrică, contactați centrul nostru de service local în următoarele situații.**

 Auziți orice zgomot neobișnuit sau simțiți orice miros urât în timpul funcționării.

 Se produce o încălzirea anormală a cablului de alimentare și a prizei.

 Unitatea sau telecomanda are impurități sau apă.

 Siguranța de protecție sau siguranța diferențială se deconectează foarte des.

## INSTRUCȚIUNI PENTRU FOLOSIREA TELECOMENZII AERULUI CONDIȚIONAT

- Citiți cu atenție aceste „instrucțiuni”, astfel încât să puteți utiliza aparatul de aer condiționat în siguranță și corect.
- Aveți grijă de aceste „instrucțiuni”, astfel încât să poată fi consultate în orice moment.

## CUPRINS

Specificații telecomandă .....	21
Butoane cu funcții .....	22
Indicatoare de pe ecranul LCD .....	24
Cum se utilizează butoanele .....	25
Funcționare automată .....	25
Funcția de răcire/încălzire/ventilare .....	26
Operația de dezumidificare .....	26
Reglarea direcției fluxului de aer .....	26
Funcționarea temporizatorului .....	27
Funcții avansate .....	28
Manipularea telecomenzii .....	30
Liniile directoare europene privind eliminarea .....	32

### **RETINETI:**

Designul butoanelor se bazează pe modelul tipic și ar putea fi ușor diferit de cel real pe care l-ați achiziționat, va prevala forma reală.

Toate funcțiile descrise sunt îndeplinite de unitate. Dacă unitatea nu are această caracteristică, nu se întâmplă nicio operație corespunzătoare atunci când apăsați butonul respectiv de pe telecomandă.

Când există diferențe mari între „Ilustrația telecomenzii” și „MANUALUL UTILIZATORULUI” în descrierea funcției, va prevala descrierea din „MANUALUL UTILIZATORULUI”.

## Specificații telecomandă

Model	RG10B1(E)/BGEF
Tensiune nominală	3.0V(Bateri Dry R03/LR03 2)
Gama de recepție a semnalului	8m
Mediu înconjurător	-5°C - 60 °C (23°F~140°F)



## Caracteristică de performanță

1. Mod de operare: AUTO, COOL, DRY, HEAT și FAN.
2. Funcția de setare a temporizatorului în 24 ore
3. Gama de temperatură de reglare interioară: 17°C ~ 30°C.
4. Funcția completă a ecranului LCD (afișaj cu cristale lichide).

## REȚINEȚI:

- Designul butoanelor ar putea fi ușor diferit de cel real
- achiziționat de dumneavoastră în funcție de modele individuale.
- Toate funcțiile descrise sunt îndeplinite de unitatea interioară.
- Dacă unitatea interioară nu are această caracteristică, nu se întâmplă nicio operație corespunzătoare atunci când apăsați butonul respectiv de pe telecomandă

## Butoane funcționale

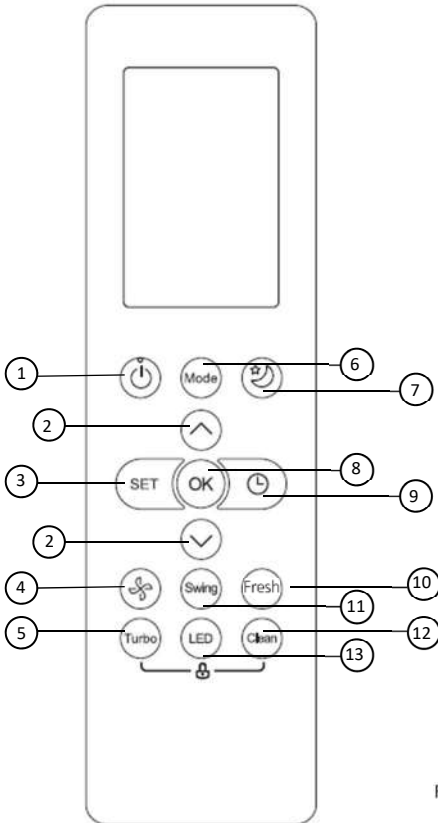

### 1. Buton ON/OFF

Operația începe atunci când acest buton este apăsat și se oprește când acest buton este apăsat din nou.

### 2. Butonul TEMP ▲ / ▼

Crește temperatura în trepte de 1°C. Temperatura maximă este de 30°C.

### 3. Butonul SET

Derulează prin funcțiile de operare, după cum urmează: Follow Me( ) modul AP

( ) → Follow Me( ).

Simbolul selectat va clipi în zona de afișare, apăsați butonul OK pentru a confirma.

### 4. VITEZA VENTILATORULUI

Selectează vitezele ventilatorului în următoarea ordine:

Fresh AUTO → LOW → MED → HIGH

Permite unității să atingă temperatura presetată în cel mai scurt timp posibil.

### 6. Butonul MODE

De fiecare dată când este apăsat butonul, modul de operare este selectat în următoarea secvență:

AUTO → COOL → DRY → HEAT → FAN

Rețineți: modul HEAT nu este suportat doar de aparatul care doar răcește.

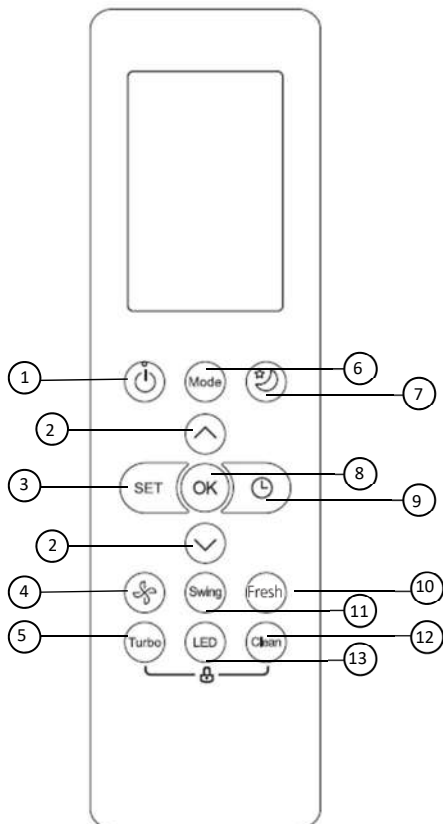

## 7. Butonul SLEEP

Economisește energie în timpul orelor de somn.

## 8. Butonul OK

Folosit pentru a confirma funcțiile selectate.

## 9. Butonul TIMER

Setați temporizatorul pentru a porni sau opri unitatea.

## 10. Buton FRESH

Folosit pentru a porni/opri caracteristica FRESH.

## 11. Butonul SWING

Pornește și oprește mișcarea lamelelor orizontale.

## 12. Butonul CLEAN

Folosit pentru a porni/opri funcția de auto-curățare.

## 13. Butonul LED

Activează și dezactivează afișajul LED al unității interioare și soneria aparatului de aer condiționat (în funcție de model), ceea ce creează un mediu confortabil și liniștit.

## Indicator de pe ecranul LCD

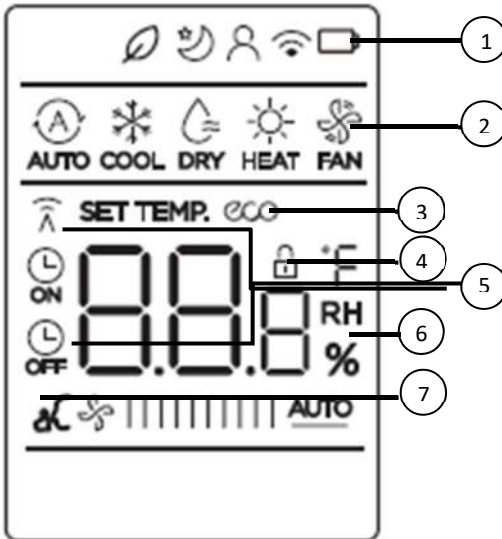

**Notă:**

Toți indicatorii arătați în figură sunt în scopul unei prezentări clare. Dar în timpul operațiunii propriu-zise sunt afișate numai semnele funcționale relative pe fereastra de afișare.

### 1. Caracteristici

De la stânga la dreapta:

1. Afișare caracteristică fresh
2. (Nu se afișează când funcția fresh este activată) afișare Modul sleep
3. Afișare caracteristică follow me
4. Afișare caracteristică control wireless
5. Afișaj de detectare a bateriei scăzute(dacă clipește)

### 2. Modul de afișare

Afișează modul de funcționare curent.

Inclusiv AUTO ,  
 COOL ,  
 DRY ,  
 HEAT ,  
 FAN  și din nou AUTO.

### 3. Afișaj ECO

Afișează când funcția ECO este activată

### 4. BLOCARE afișaj

Afișează când funcția LOCK este activată

### 5. Indicator de transmisie/Indicator temporizator On/Off

Transmisie:

Acest indicator de transmisie se aprinde atunci când telecomanda



transmite semnale către unitatea interioară.

Timer On/Off:

Acest indicator al cronometrului se aprinde când temporizatorului este pornit sau oprit.

## 6. Afișaj Temperatura/Temporizatorul/Viteza Ventilatorului

Afișează temperatura setată în mod implicit, sau viteza ventilatorului sau setarea temporizatorului când utilizați funcția TIMER ON/OFF.

Afișează setarea de temperatură (17°C~30°C). Când setați modul de funcționare la FAN, nu este afișată nicio setare de temperatură. Și dacă în modul TIMER, Arată setările de pornire și oprire ale temporizatorului.

## 7. Afișarea vitezei ventilatorului

Afișează viteza selectată a ventilatorului: Scăzut/Mediu/Mare sau Auto.

**REȚINEȚI:** această viteză a ventilatorului nu poate fi reglată în modul AUTO sau DRY.

## Cum se utilizează butoanele?

### Funcționare automată

**Asigurați-vă că unitatea este conectată și alimentarea este disponibilă.**

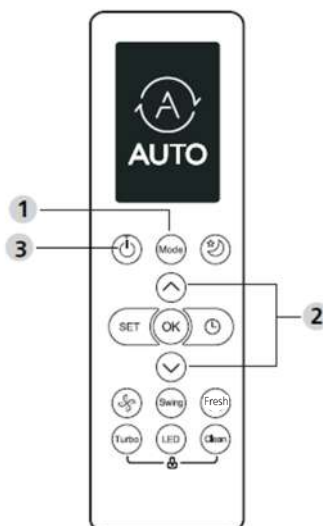

### AUTO:

În modul automat, unitatea va selecta automat funcționarea în modul COOL, FAN sau HEAT în funcție de temperatura setată.

1. Apăsați butonul **MODE** pentru a selecta Auto.
2. Apăsați butonul ▲/▼ pentru a seta temperatura dorită. Temperatura poate fi setată într-un interval de 17°C~30°C în trepte de 10°C.
3. Apăsați butonul **ON/OFF** pentru a porni aparatul de aer condiționat.

### REȚINEȚI

1. În modul automat, aparatul de aer condiționat poate alege în mod logic modul de răcire, ventilator și încălzire prin detectarea diferenței dintre temperatura camerei ambientale reale și temperatura setată de pe telecomandă.
2. În modul automat, nu puteți comuta viteza ventilatorului. Acesta a fost deja controlată automat.
3. Dacă modul Auto nu este confortabil pentru dumneavoastră, modul dorit poate fi selectat manual.

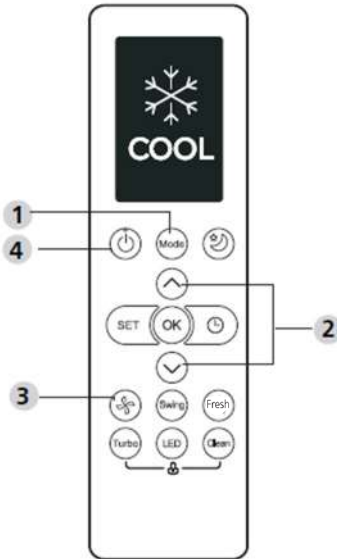

### Funcția de Răcire/Încălzire/Ventilare.

1. Apăsați butonul **MODE** pentru a selecta modul COOL, HEAT (pentru modelele răcire și încălzire) sau în modul FAN.
2. Apăsați butoanele **UP/DOWN** pentru a seta temperatura dorită. Temperatura poate fi setată într-un interval de 17°C~30°C în trepte de 1°C.
3. Apăsați butonul **FAN** pentru a selecta viteza ventilatorului în patru pași - Auto, Low, Mid sau High.
4. Apăsați butonul **ON/OFF** pentru a porni aparatul de aer condiționat.

### REȚINEȚI

În modul ventilator, temperatura setată nu este afișată în telecomandă și nu puteți controla nici temperatura camerei. În acest caz, pot fi efectuate numai etapele 1, 3 și 4.

### Operația de dezumidificare

1. Apăsați butonul **MODE** pentru a selecta modul DRY.
2. Apăsați butoanele **UP/DOWN** pentru a seta temperatura dorită. Temperatura poate fi setată într-un interval de 17°C~30°C în trepte de 1°C.
3. Apăsați butonul **ON/OFF** pentru a porni aparatul de aer condiționat.

### REȚINEȚI

În modul de dezumidificare, nu puteți comuta viteza ventilatorului. Acesta a fost deja controlată automat.

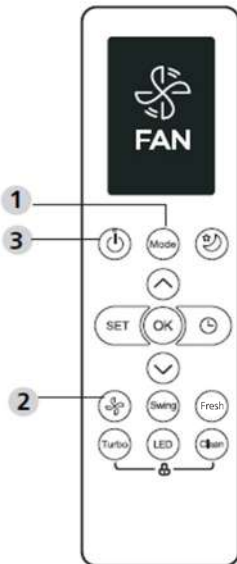

### Reglarea direcției fluxului de aer (optional)

1. Când apăsați butonul SWING UP/DOWN, lamela orizontală se schimbă cu un unghi de 6 grade pentru fiecare apăsare. Dacă apăsați mai mult de 2 secunde, lamela va oscila automat în sus și în jos.

## Funcționarea temporizatorului.

Apăsati butonul **TIMER ON** poate seta timpul de auto pornire al unității. Apăsati butonul **TIMER OFF** poate seta timpul de oprire automată a unității.

### Pentru a seta Timer-ON:

1. Apăsati butonul **TIMER ON**.
2. Apăsati butonul temp. butonul sus sau jos de mai multe ori pentru a seta timpul dorit pentru a porni unitatea.  
REȚINEȚI: Dacă doriți să setați temporizatorul la 2,5h, veți apăsa de 5 ori pentru a-l seta (5 x 0,5 h).
3. Îndreptați telecomanda către unitate și așteptați 1sec, **TIMER ON** va fi activat.

### Pentru a seta Timer-OFF:

1. Apăsati butonul **TIMER** pentru a iniția secvența de timp OFF.
2. Apăsati butonul temp. butonul sus sau jos de mai multe ori pentru a seta timpul dorit pentru a opri unitatea.  
REȚINEȚI: Dacă doriți să setați temporizatorul off pentru 5 ore, veți apăsa de 10 ori pentru a-l seta (10 x 0,5 h).
3. Îndreptați telecomanda către unitate și așteptați 1sec, **TIMER OFF** va fi activat.

#### REȚINEȚI:

- Când setați temporizatorul pornit sau oprit, timpul va crește cu 30 de minute cu fiecare apăsare, până la 10 ore. După 10 ore și până la 24, va crește în pași de 1 oră. (De exemplu, apăsați de 5 ori pentru a obține 2,5 h, și apăsați de 10 ori pentru a obține 5h,) cronometrul va reveni la 0,0 după 24.
- Anulați oricare dintre funcții setând cronometrul la 0,0 h.

## **Exemplu de setare a temporizatorului**

Exemplu: dacă cronometrul curent este 1:00PM, pentru a seta cronometrul ca pașii de mai sus, unitatea va porni 2.5 h mai târziu (3:30pm) și se va opri la 6: 00pm.

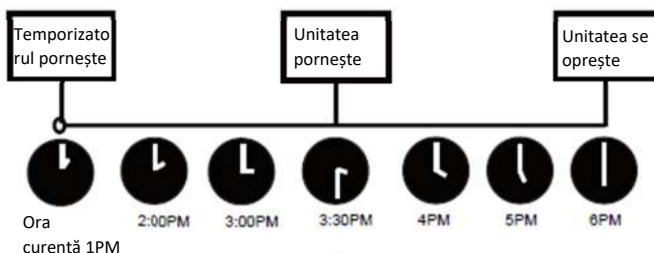

## **FUNCȚII AVANSATE**

### **Funcția Swing**

Apăsați butonul Swing.

- Lamelele orizontale vor oscila în sus și în jos în mod automat atunci când apăsați butonul Swing. Apăsați din nou pentru a opri.

### **Afișaj LED**

Apăsați butonul LED.

- Apăsați acest buton pentru a porni și opri afișajul de pe unitatea interioară.

### **Funcția liniște**

Continuați să apăsați butonul Fan mai mult de 2 secunde pentru a activa/dezactiva funcția de liniște.

Datorită funcționării cu frecvență joasă a compresorului, poate duce la o capacitate insuficientă de răcire și încălzire. Apăsarea butonul ON/OFF, Mode, Sleep, Turbo sau Clean în timpul funcționării va anula funcția de liniște.

### **Funcția de blocare**

Apăsați împreună butonul Clean și butonul Turbo în același timp mai mult de 5 secunde pentru a activa funcția de blocare. Toate butoanele nu vor răspunde, cu excepția apăsării acestor două butoane timp de două secunde din nou pentru a dezactiva blocarea.

### **Funcția de curățare**

Apăsați butonul Clean.

Bacteriile din aer pot crește în umiditatea care se condensează în jurul schimbătorului de căldură din unitate. Utilizând regulat, cea mai mare parte a acestei umidități este evaporată din unitate.

Prin apăsarea butonului CLEAN, unitatea dumneavoastră se va curăța automat. După curățare, aparatul se va opri automat. Apăsarea butonului CLEAN la mijlocul ciclului va anula operația și va opri unitatea. Puteți folosi CLEAN ori de câte ori doriți.

Rețineți: puteți activa această funcție numai în modul rece sau uscat.

## Funcție Turbo

Apăsați butonul TURBO.

- Când selectați funcția Turbo în modul răcire/încălzire, unitatea va sufla aer rece cu cea mai puternică setare a fluxului de aer pentru a porni rapid procesul de răcire/încălzire.

## Setați SET

Apăsați butonul SET pentru a intra în setarea funcției, apoi apăsați butonul SET sau butonul TEMP ▼ sau temp ▲ pentru a selecta funcția dorită. Simbolul selectat va clipi pe zona de afișare, apăsați butonul OK pentru a confirma.

Pentru a anula funcția selectată, trebuie doar să efectuați aceleași proceduri ca mai sus.

Apăsați butonul SET pentru a derula funcțiile de operare după cum urmează: FRESH → SLEEP\* → FOLLOW ME → AP mode

\*: Dacă telecomanda are butonul Fresh și Sleep, nu puteți utiliza butonul SET pentru a selecta funcția Fresh și Sleep.

Funcția Fresh 

Când funcția FRESH este inițiată, generatorul de ioni este alimentat și va ajuta la purificarea aerului din cameră.

Funcția Sleep 

Funcția SLEEP este utilizată pentru a reduce consumul de energie în timp ce dormiți (și nu aveți nevoie de aceleași setări de temperatură pentru a vă păstra confortul).

Funcția AP 

Alegeți modul AP pentru a face configurarea rețelei wireless. Pentru unele unități, nu funcționează apăsând butonul SET. Pentru a intra în modul AP, apăsați continuu butonul LED de șapte ori în 10 secunde.

Funcția Follow me 

Funcția FOLLOW ME permite telecomenzii să măsoare temperatura la locația sa actuală și să trimită acest semnal la aparatul de aer condiționat la fiecare interval de 3 minute. Când utilizați moduri AUTO, COOL sau HEAT, măsurarea temperaturii ambientale de la telecomandă (în loc de la unitatea interioară) va permite aparatului de aer condiționat să optimizeze temperatura din jurul dumneavoastră și să asigure un confort maxim.

**REȚINEȚI!** apăsați și mențineți apăsat butonul Turbo timp de șapte secunde pentru a porni/opri funcția de memorie a funcției Follow Me.

## Manipularea telecomenzii

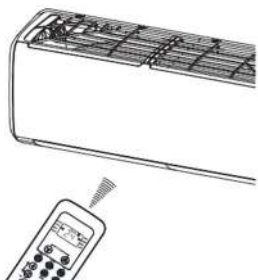

### Locația telecomenzii.

Utilizați telecomanda la o distanță de 8 metri de aparat, îndreptând-o spre receptor. Recepția este confirmată printr-un semnal sonor.

#### PRECAUȚII

- Aparatul de aer condiționat nu va funcționa dacă perdelele, ușile sau alte materiale blochează semnalele de la telecomandă la unitatea interioară.
- Preveniți căderea lichidului în telecomandă. Nu expuneți telecomanda la lumina directă a soarelui sau la căldură.
- Dacă receptorul de semnal infraroșu de pe unitatea interioară este expus la lumina directă a soarelui, este posibil ca aparatul de aer condiționat să nu funcționeze corect. Folosiți perdele pentru a preveni ca lumina soarelui să cadă pe receptor.
- Dacă alte aparate electrice reacționează la telecomandă, fie mutați aceste aparate, fie consultați distribuitorul local.
- Nu scăpați telecomanda. Manevreați-o cu grijă. Nu așezați obiecte grele pe telecomandă și nu călcați pe ea.

## Înlocuirea bateriilor

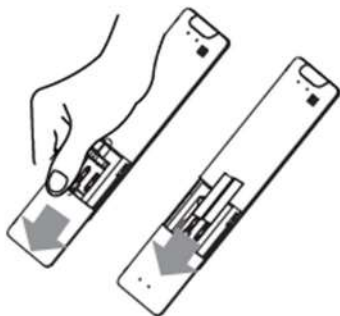

Următoarele cazuri înseamnă că bateriile sunt descărcate. Înlocuiți bateriile vechi cu altele noi.

- Emiterea unui bip nu este emis atunci când un semnal este transmis.
- Indicatorul dispare.

Telecomanda este alimentată de două baterii uscate (R03/Lr03x2) adăpostite în partea din spate și protejate de un capac.

- (1) Scoateți capacul din partea din spate a telecomenzii.
- (2) Scoateți bateriile vechi și introduceți bateriile noi așezând corect terminalele (+) și (-).
- (3) Instalați capacul din nou.

**Rețineți:** când bateriile sunt scoase, telecomanda șterge toate programele. După introducerea bateriilor noi, telecomanda trebuie reprogramată.



### AVERTIZĂRI

- Nu amestecați baterii vechi și noi sau baterii de diferite tipuri.
- Nu lăsați bateriile în telecomandă dacă nu vor fi utilizate timp de 2 sau 3 luni.
- Nu aruncați bateriile ca deșeu menajer nesortat. Este necesară colectarea acestor deșeuri separat pentru tratament special.

Designul și specificațiile pot fi modificate fără notificare prealabilă pentru îmbunătățirea produsului. Consultați agenția de vânzări sau producătorul pentru detalii.

**Orientări europene privind eliminarea deșeurilor**

Pentru a proteja mediul și pentru a recicla cât mai bine posibil materiile prime utilizate, consumatorul este rugat să returneze echipamentele inutilizabile la sistemul public de colectare a materialelor electrice și electronice.



Simbolul tăiat indică faptul că acest produs trebuie returnat la punctul de colectare a deșeurilor electronice pentru a recicla cât mai bine posibil materiei prime.

Când vă asigurați de acest lucru pentru acest produs, veți preveni posibilele efecte negative asupra mediului și sănătății umane, care altfel ar putea fi cauzate din cauza eliminării necorespunzătoare a produsului respectiv. Reciclând materialele din acest produs, veți ajuta la păstrarea unui mediu sănătos și la economisirea resurselor naturale.

Pentru informații detaliate despre colecția de produse EE contactați M SAN Grupa d.o.o. sau distribuitorul de la care ați achiziționat produsul.

**Acest aparat conține agent frigorific și alte materiale potențial periculoase. La eliminarea acestui aparat, legea impune colectarea și tratarea specială. Nu aruncați acest produs la deșeurii menajere sau deșeurii municipale nesortate.**

Când aruncați acest aparat, aveți următoarele opțiuni:

- Depuneți aparatul la o unitate de colectare locală a deșeurilor electronice.
- Atunci când cumpărați un aparat nou, comerciantul va prelua vechiul aparat gratuit.
- Producătorul va prelua vechiul aparat gratuit.
- Vindeți aparatul către un dealer autorizat de fier vechi.

**Notificare specială**

Aruncarea acestui aparat în pădure sau în alte împrejurimi naturale vă pune în pericol sănătatea și dăunează mediului. Substanțele periculoase se pot scurge în apa freatică și poate intra în lanțul alimentar.

**Declarația de conformitate UE**

Acest dispozitiv este fabricat în conformitate cu standardele europene aplicabile în conformitate cu toate directivele și reglementările aplicabile.



Declarația UE de conformitate poate fi descărcată de pe următorul link: [www.msan.hr/dokumentacijaartikala](http://www.msan.hr/dokumentacijaartikala)





**VIVAX**

