



**Modul Smat kit Wi-Fi
R-Design, V-Design
AERI-AEVI**

RO

**Manual de
Utilizare**



CUPRINS:

1. DECLARATIE DE CONFORMITATE.....	2
2. SPECIFICATII	2
3. MASURI DE PROTECTIE	2
4. SOLUTII TEHNICE.	3
5. INSTRUCIUNI DE OPERARE	3
6. UTILIZARE APLICATII	12
7. Intrebari frecvente	18

1. DECLARATIE DE CONFORMITATE:

Noi, **SC EPA CONSULT SRL** declaram ca produsul Vivax Smart Wi-Fi este in conformitate cu cerintele Directivei 1999/5/EC.

2. SPECIFICATII:

Standard IEEE 802.11b/gn
Tip Antena: Wxternal
omnidirectional Antenna,
Frecventa:WIFI: 2.4G
Putere maxima Transmisa: 15dBm Max
Dimensiuni :76*28*13mm
Temperaturi de operare:0OC~45OC/32OF~113OF.
Umiditate admisa:10%~85%
Alimentare:DC 5V/300mA

3. MASURI DE PRECAUTIE:

- Sisteme acceptate IOS, Android.
- Avertisment : Din cauza unor situații speciale care au existat în timpul utilizării App, va rugam sa tineti cont de urmatoarele::

Nu toate sistemele Android și iOS sunt compatibile cu APP. Vivax nu isi asuma eventuale probleme de necompatibilitate

4. SOLUTIA TEHNICA:

Modul de Control WIFI Home Router
Aveti nevoie de un router wireless si un Smart phone pentru a putea controla aparatul de aer conditionat prin Wi-Fi

- 1) Smart Phone
- 2) Aparat aer conditionat Wi-Fi Ready
- 3) WIFI Router

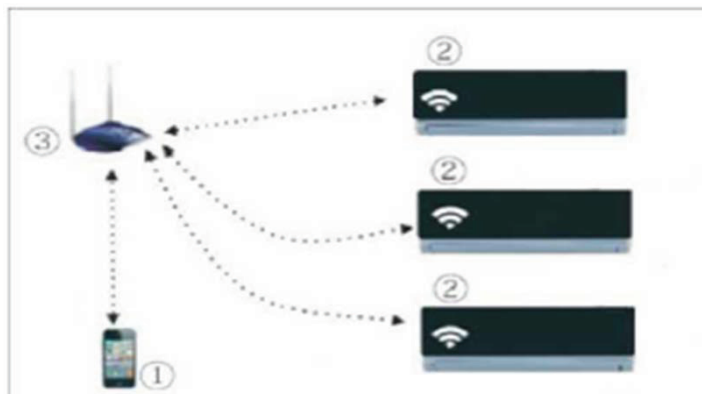

Cum instalati Smart Kit-ul Wi-Fi Vivax ?

- a) Indepartati capacul Smart Kit-ului
- b) Deschideti Capacul frontal al aparatului de aer conditionat si pozitionati Smart kitul in portul USB special conceput.
- c) Lipiti eticheta QR-Code ce insoteste dispozitivul Smart-kit in interiorul aparatului de aer conditionat astfel incat sa poata fi scanata cu telefonul mobil.

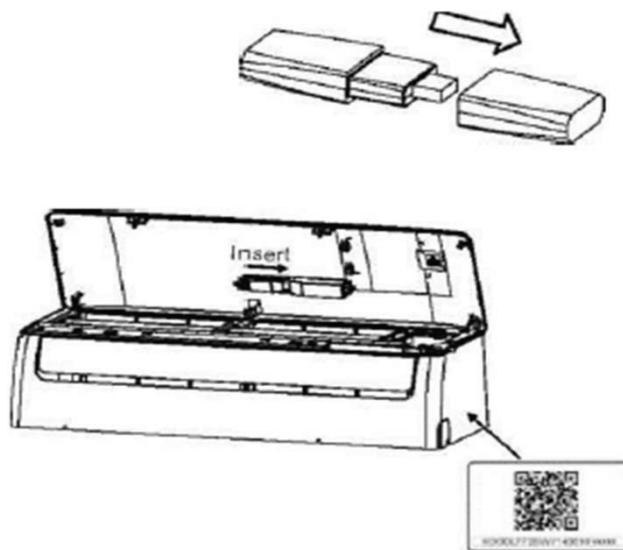

5. INSTRUCIUN DE OPERARE

1 . Instalare App

- 1) Utilizatori Iphone : Accesati **App Store** si cautati aplicatia "**NetHome Plus**" pe care trebuie sa o instalati pe telefonul dumneavoastra.
- 2) Utilizatori Android : Accesati **GooglePlay** si cautati aplicatia "**NetHome Plus**" pe care trebuie sa o instalati pe telefonul dumneavoastra

Folosirea unui Smartphone cu sistem de de operare Android pentru a comanda aparatul de aer conditionat prin intermediul rețelei Wi-Fi:

1. Deschideti aplicatia si creati un cont

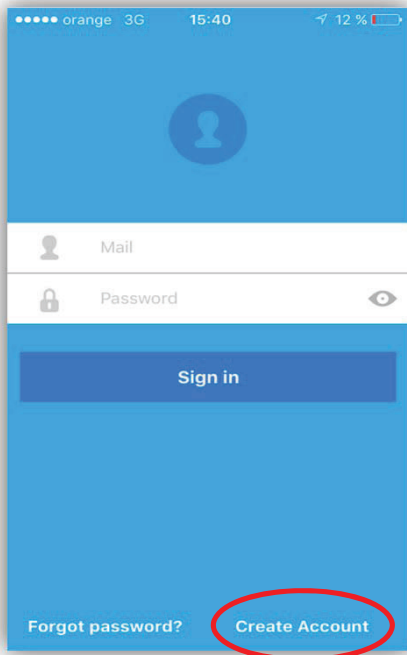

2. Introduceti aresa de email si parola

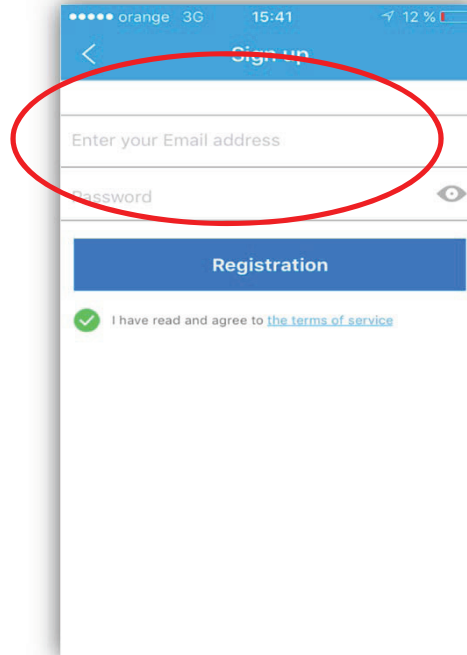

3. Accesati contul creat anterior

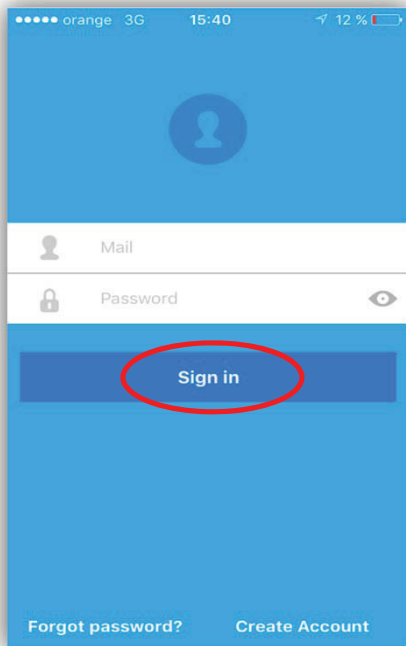

4. Adaugati noul aparat la contul creat

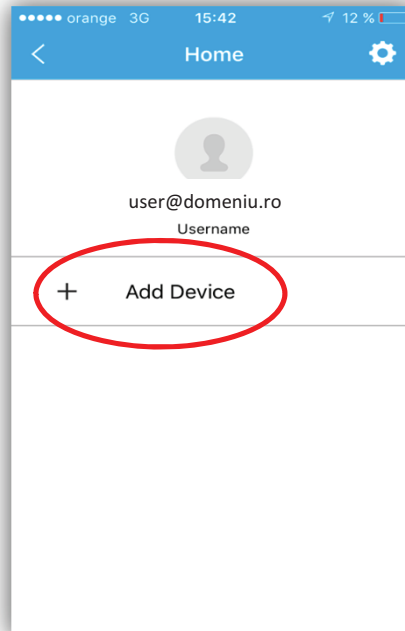

5. Scanati codul QR pe care l-ati gasit pe care il gasiti in cutia modulului Smart Wi-Fi cu ajutorul telefonului mobil.
Lipiti codul QR pe partea interioara a capacului aparatului de aer conditionat.



6. Apasati OK pentru a merge mai departe.

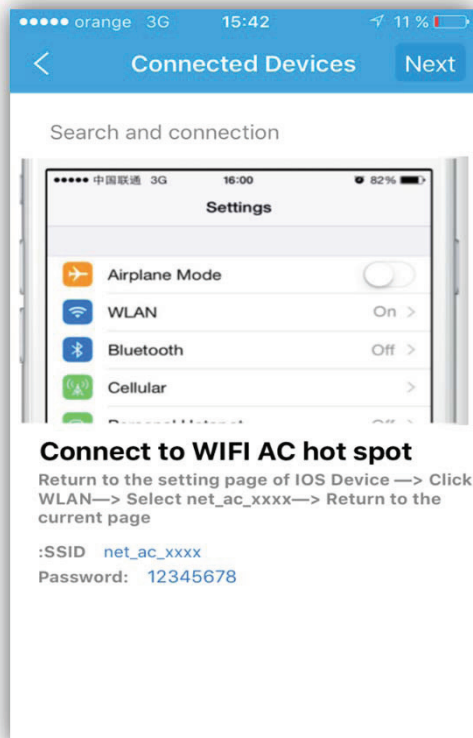

7. Parasiti aplicatia "NetHome Plus"

8. Deconectati aparatul de aer conditionat de la sursa de energie electrica;

9. Conectati aparatul de aer conditionat la sursa de energie electrica si apasati in mod continuu butonul "LED" sau butonul "DO NOT DISTURB" de pe telecomanda aparatului (in functie de model) de 7 (sapte) ori intr-un interval de maxim 3 minute.

10. Cand aparatul de aer conditionat afiseaza "AP", inseamna ca aparatul este deja in modul "Setare Retea Wi-Fi".

11. Odata intrat in modul "Setare Retea Wi-Fi", telecomanda nu mai poate controla aparatul de aer conditionat pentru un interval de 3-5 minute sau pana la finalizarea setarilor de conectare, dupa acest pas, telecomanda va reveni la functionarea normala si veti putea controla aparatul de aer conditionat.

12. Daca nu se realizeaza setari de conectare la retea Wi-Fi, aparatul de aer conditionat va parasii modul "Setare Retea Wi-Fi" in mod automat dupa cca 8 minute, dupa care utilizatorul va putea folosi aparatul normal.

13. Accesati meniul Wi-Fi al telefonului (aflat in "Configurari")

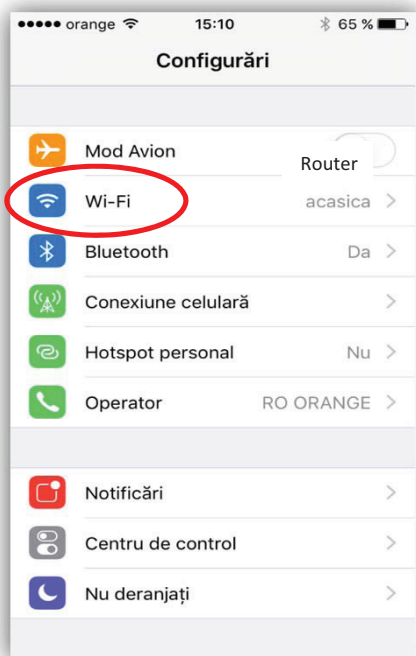

14. Gasiti rețeaua "net_ac_xxxx" și conectați telefonul la aparatul de aer condiționat. Pentru a vă conecta folosiți parola "12345678".



14. Deschideți aplicația "Nethome Plus" instalată deja pe telefonul dumneavoastră

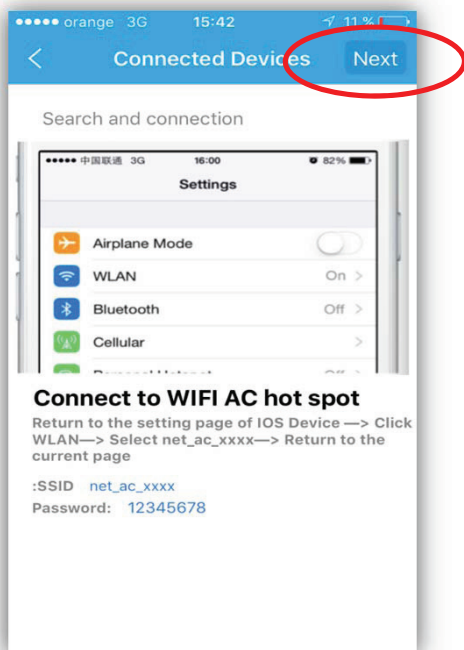

15. Conectați aparatul la routerul dumneavoastră și apăsați OK.

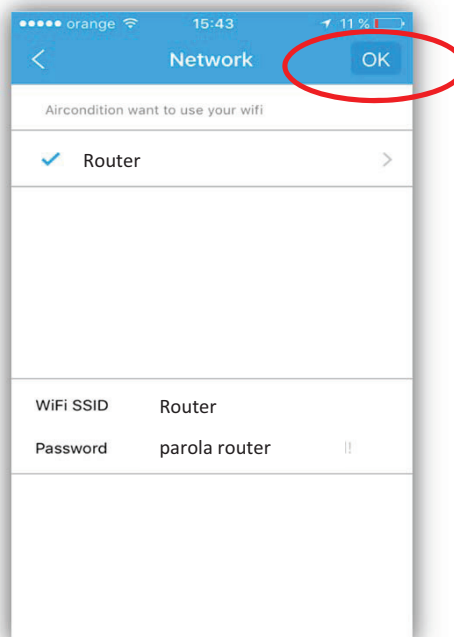

16. Apasati butonul "AC xxx" pentru a va conecta.

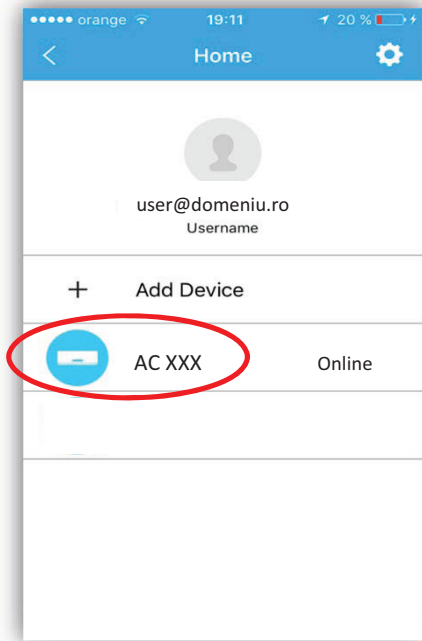

17. Selectati functiile pe care doriti sa le utilizati cu ajutorul platformei "NetHome Plus"

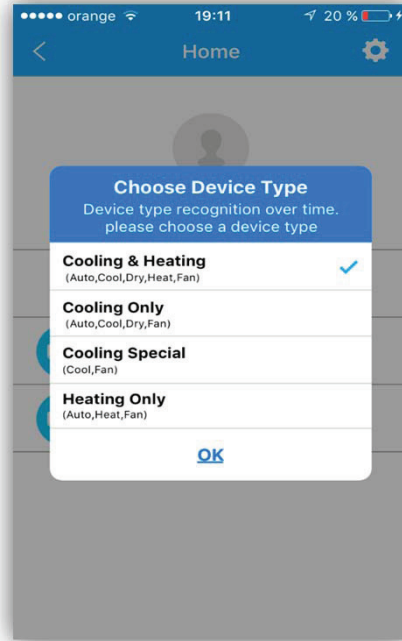

18. Modul "DRY" (dezumidificare)



19. Modul "HEAT" (incalzire)



20. Modul "FAN" (ventilatie)



20. Modul "COOL" (racire)



21. Modul "AUTO"



Utilizarea functiilor disponibile:

A . Alegerea modului de lucru (COOL, HEAT, DRY, FAN, AUTO) se realizeaza prin apasarea butinului MODE



B. Setarea temperaturii dorite se realizeaza prin culisarea in sus si jos a degetului pe ecranul telefonului

C. Setarea treptei de ventilatie se realizeaza prin apasarea icoanei de ventilatie



D. Optiunea TURBO se realizeaza prin apasarea icoanei

